

C-2020

**INNOVACIÓN EN MOVIMIENTO**

# ¿Quiénes Somos?

Somos una Empresa Hidrocálida Líder en fabricación de muebles para oficina, contamos con más de **30 años de experiencia** en el mercado nacional y tenemos presencia en países como Estados Unidos y Canadá.

Nuestro principal propósito es crear soluciones prácticas para nuestros clientes, ofreciendo un destacable tiempo de entrega, productos prácticos y un servicio de excelencia.

“Somos una filosofía de **excelencia** que evoca **practicidad y durabilidad**”.

Las colecciones Línea Italia están creadas con materiales resistentes y de la más alta calidad, nuestros diseños no sólo son modernos sino cómodos, funcionales y atractivos.

“Nuestros muebles cuentan con un sistema de ensamblado sumamente práctico, ayudando a que el armado sea realizado en pocos minutos y que el uso de herramientas sea completamente innecesario”.

URBAN®

i-WORK®

Live!lo®

SEVEN®  
COLLECTION

E-LiNK®

VASARI®

STÄRK®

SiTT®

italia®  
colección

Cada una de nuestras Colecciones expresa un estilo propio, combinando armoniosamente con cualquier entorno, dándole una sensación acogedora y al mismo tiempo un estilo simétrico y elegante.



LÍDERES EN TIEMPO DE ENTREGA



RESISTENCIA Y DURABILIDAD



“Con nuestra amplia gama de productos nos posicionamos como una empresa líder de muebles para oficina en México”.



## COLECCIONES POR SECTOR

**italia**<sup>®</sup>  
colección

E-LiNK<sup>®</sup>

STÄRK<sup>®</sup>

VASARI<sup>®</sup>

LiveLlo<sup>®</sup>

SiTT<sup>®</sup>

### Comercial

**italia**<sup>®</sup>  
colección

URBAN<sup>®</sup>

STÄRK<sup>®</sup>

i-WORK<sup>®</sup>

SiTT<sup>®</sup>

### Industrial

SEVEN<sup>®</sup>  
COLLECTION

URBAN<sup>®</sup>

VASARI<sup>®</sup>

LiveLlo<sup>®</sup>

SiTT<sup>®</sup>

### Residencial

## ÍNDICE DE COLECCIONES

- 6 URBAN
- 12 VASARI
- 16 LIVELLO (SIT AND STAND)
- 22 STÄRK
- 26 SEVEN
- 30 E-LINK (ESPACIOS ABIERTOS)
- 34 I-WORK (SISTEMA DE MAMPARAS)
- 40 COLECCIÓN ITALIA
- 48 GLOSARIO DE PRODUCTOS

## ÍNDICE DE PRODUCTOS

- 50 ESCRITORIOS OPERATIVOS
- 53 ESCRITORIOS EJECUTIVOS
- 54 MESAS MULTIUSOS
- 55 MESAS DE JUNTAS
- 56 ALMACENAMIENTO
- 59 MÓDULOS DE RECEPCIÓN
- 60 COLECCIÓN E-LINK
- 62 COLECCIÓN I-WORK
- 64 SISTEMA DE MAMPARAS
- 66 ACCESORIOS
- 74 SILLERÍA (SITT)
- 80 MATERIALES

# URBAN®

COLECCIÓN URBAN

Clásico • Independiente • Único

Brinda un toque cálido al entorno asegurando un ambiente **único**, se **adapta fácilmente** y cuenta con todo lo necesario para la adecuación de distintas necesidades.



Estación de Trabajo Automático mod. 601  
Librero para credenza mod. 609  
Archivero móvil mod. 610  
Credenza mod. 606  
Credenza con cajón mod. 604  
Sillón San Pietro con cabecera mod. N436N

 **PLANEACIÓN**  
DE ESPACIOS



Espacios de trabajo destacables por la comodidad, a través de diseños con estilo clásico y muy independiente.

- Estilo urbano con toque clásico.
- Ideal para espacios reducidos.



Módulo "L" mod. 602  
Credenza mod. 605  
Credenza con cajón mod. 603  
Sillón San Remo mod. N251

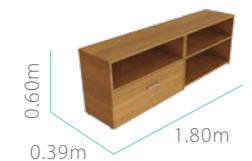

Credenza mod. 606  
Credenza con cajón mod. 604



Módulo "L" mod. 602  
Credenza mod. 605  
Credenza con cajón mod. 603  
Sillón San Pietro mod. N436V  
Silla de Visita San Pietro mod. CM437V

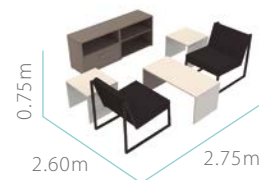

Módulo "L" mod. 602  
Credenza mod. 606  
Credenza con cajón mod. 604  
Librero para credenza mod. 608  
Sillón Ejecutivo Veratti mod. A438G

Credenza con cajón mod. 604  
Credenza mod. 606  
Mesa Central mod. 183  
Mesa Lateral mod. 184  
Sillón Neón mod. N658

Escritorio 1.50 mod. 601  
Librero para Credenza mod. 609  
Archivero Móvil mod. 610  
Sillón San Remo mod. N251

## Simétrico. Angular. Elegante.

Rompe tendencia y avanza hacia los lugares de trabajo que generan **colaboración** y **pensamiento colectivo**. Guía a reducir a lo esencial, a despojar de elementos sobrantes y dar oportunidad a estilos más **vanguardistas**.

El innovador diseño simétrico y angular de esta colección es perfecto para el cambio hacia el **coworking**, ofreciendo escritorios compartidos y configuraciones rápidas, adaptables a espacios abiertos, oficinas semiprivadas o privadas.



Mesa para sala de juntas mod. 810  
Sillón Ejecutivo Alessa mod. N421N



Cuenta con canaletas que permiten mantener el cableado oculto y una eficiente conectividad.

- Incluye grommet y canaleta pasa cables.
- Sistema de ensamble oculto.
- Diseño simétrico y angular.



Estación de Trabajo mod. 807  
Minimampara mod. 660  
Archivero mod. 811  
Soporte p/monitor mod. LDT10-C012  
Sillón San Remo N251



Escritorio L mod. 804  
Minimampara mod. 660  
Archivero mod. 811  
Soporte p/monitor mod. LDT10-C012  
Sillón Porto N431N

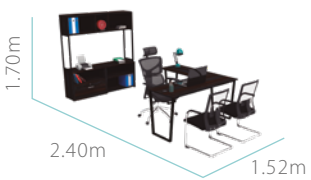

Escritorio L mod. 804  
Librero p/credenza mod. 609  
Credenza mod. 605  
Credenza con cajón mod. 603  
Sillón Ejecutivo Veratti mod. A438G  
Silla de Visita San Pietro mod. CM437A







# Livello®

COLECCIÓN LIVELLO

**Vanguardista • Ajustable • Dinámico**

Diseñada para un estilo de trabajo basado en **ergonomía, bienestar y productividad.**

Ideal para espacios orientados a crear una cultura y hábitos **saludables**, encontrando el ajuste perfecto y cuidando la postura.

Es la única colección que se adapta totalmente al usuario debido a su altura **ajustable** permitiendo trabajar de pie o sentado según convenga.

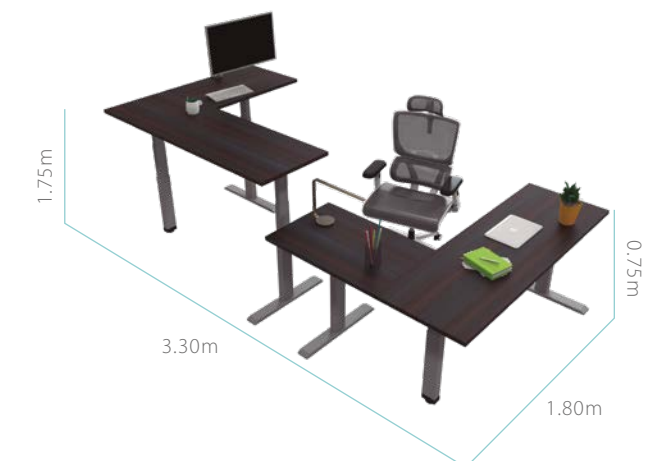

Escritorio L Automático SIT & STAND mod. 529  
Soporte para monitor mod. LDT10-C012  
Sillón Ejecutivo Avanti mod. S439G

 **PLANEACIÓN**  
DE ESPACIOS

- Un trabajador normal puede pasar sentado entre el 65% y el 75% de su jornada laboral.



Escritorio Básico Automático mod. 527  
Credenza mod. 135  
Sillón Ejecutivo Veratti móvil mod. A438G



## CONTROL ELÉCTRICO



- 1 Luz indicadora**  
*Indica que el mecanismo está encendido*
- 2 Monitor**  
*Muestra la altura del escritorio en centímetros o pulgadas*
- 3 Movimiento hacia arriba ó hacia abajo**  
*Ajusta el escritorio a la posición deseada*
- 4 Memoria 1 / 2 / 3**  
*Guarda la altura deseada / Ajusta el escritorio a la posición guardada*
- 5 Memoria / Bloqueo de pantalla (Desbloqueo)**  
*Activa la opción para elegir la posición 1, 2 ó 3*
- 6 Temporizador**  
*Informa a los usuarios que se pongan de pie después de un período de tiempo establecido*

## Mecanismo Manual



Manivela de ajuste de altura

- Altura ajustable de 75 cm a 125 cm.
- Silencioso desplazamiento de altura.
- Suave tope de guías de altura.
- Mecanismo de elevación seguro y resistente.

## Mecanismo Eléctrico



Control Eléctrico para ajuste de altura

- Mecanismo de elevación con control eléctrico.
- Altura ajustable de 62 cm a 128 cm.
- Ajuste de bloqueo de pantalla.
- Sensor Giroscópico.



- Trabajar de pie brinda notables beneficios en la salud física y emocional al poner en funcionamiento todo nuestro cuerpo.

Estación de Trabajo Automático mod. 524  
Credenza Urban mod. 605  
Credenza con cajon Urban mod. 603  
Sillón Ejecutivo Avanti mod. N251  
Panel Acústico





- Mejora la concentración permitiendo el movimiento del cuerpo y reduciendo la fatiga.
- Promueve a ser más dinámico, lo que favorece directamente el aumento de productividad.
- Ayuda a quemar hasta 170 calorías diarias, lo que significa perder alrededor de 1,000 calorías extras en una semana.



Escritorio L Automático SIT & STAND mod. 529  
Soporte para monitor mod. LDT10-C012  
Sillón Ejecutivo Alessa c/cabecera mod. N420N

- Mejora la postura y ayuda a reducir las lesiones en la zona lumbar.
- Logra mayor interacción laboral facilitando el contacto visual y la comunicación.
- Reduce los niveles de estrés, aumentando la circulación de oxígeno al cerebro.



Escritorio Básico Manual mod. 521  
Sillón Ejecutivo Avanti mod. N439N



# STÄRK®

COLECCIÓN STÄRK

**Exclusivo • Sofisticado • Eficiente**

Creada para satisfacer los gustos más refinados mediante un diseño con líneas **sobrias y elegantes**.

Colección distinguida por ofrecer un mayor espesor en sus materiales, brindando mayor **resistencia y durabilidad**.

Puede convertirse en un despacho compartido, una oficina gerencial o un módulo directivo. Es **totalmente configurable** con otras colecciones.

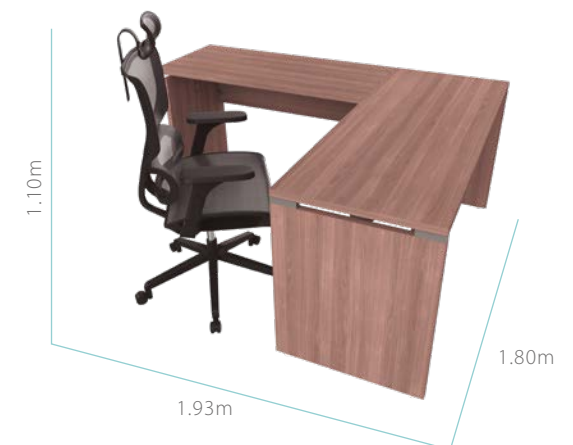

Escritorio STÄRK de 1.80 mod. 795  
Retorno ejecutivo STÄRK mod. 798  
Sillón ejecutivo Avanti mod. N439N

 **PLANEACIÓN**  
DE ESPACIOS



- Convierte un espacio en un despacho compartido, una oficina abierta o un módulo directivo.
- Imagen fuerte y elegante con seriedad y estilo.
- Ideal para consultorios, oficinas directivas y gerenciales.



Escritorio de 1.50 mod. 797  
Retorno Ejecutivo mod. 798  
Credenza mod. 135



Escritorio de 1.50 mod. 797  
Credenza Nova mod. 650  
Minimampara mod. 635  
Sillón Ejecutivo Alessa mod. N421N

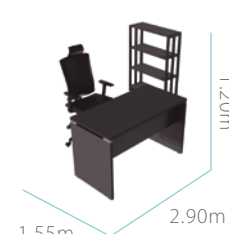

Escritorio de 1.80 mod. 795  
Librero Trento mod. 735  
Sillón Ejecutivo Alessa mod. N420N

Original • Autónomo • Innovador

Perfecta para **espacios personales de trabajo en casa**. Su simpleza permite combinarla con cualquier estilo.

Caracterizada por un sistema de ensamble **oculto** extremadamente práctico, que aporta **versatilidad** y **amplias soluciones modulares**, incluso durante el traslado.



Módulo "L" Seven mod.SV751  
 Archivero móvil mod.106  
 Sillón Ejecutivo Alessa mod.N420B  
 Credenza Trizza mod.236  
 Librero Trizza mod.235

**PLANEACIÓN**  
 DE ESPACIOS





Módulo "L" mod. SV751  
Archivero móvil mod. 610  
Sillón Porto mod. N431V



Escritorio mod. SV750  
Archivero móvil mod. 106  
Sillón Porto mod. N431N



Escritorio mod. SV750  
Archivero móvil mod. 106  
Sillón Avanti mod. S439G

- Diseño estilizado ideal para home office.
- Su simpleza permite combinarla con cualquier estilo.



# E-LINK<sup>®</sup>

COLECCIÓN E-LINK

**Adaptable • Moderno • Colectivo**

Creada para fomentar el **trabajo en equipo y la comunicación**, mediante espacios colaborativos.

Destaca por crear un ambiente de espacios abiertos con áreas de trabajo más **amplias, modernas y atractivas**.



Escritorio E-LINK 1.20 mod. 625  
 Extensión para escritorio E-LINK mod. 627  
 Archivero móvil con asiento mod. 643  
 Minimampara de acrílico mod. 636  
 Sillón Porto mod. N431N

**PLANEACIÓN**  
 DE ESPACIOS





Promueve la productividad en cualquier lugar y logra adaptarse al crecimiento de la organización.

- Concepto de oficina abierta.
- Espacio sin barreras físicas.
- Uso eficiente del espacio.
- Extensión a partir de 4 y hasta 10 módulos.



Escritorio mod. 626  
Credenza mod. 650  
Mesa Alta mod. 656  
Minimampara mod. 637  
Sistema de mamparas Privatt  
Banco Alto mod. CM516  
Sillón Alessa mod. N421N



Escritorio mod. 626  
Retorno mod. 629  
Repisa mod. 633  
Archivero móvil mod. 106  
Sillón San Pietro mod. N435A

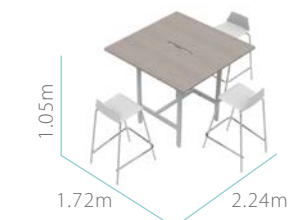

Mesa Alta mod. 656  
Banco Alto mod. CM516



# i-WORK®

COLECCIÓN I-WORK

**Ajustable • Modular • Práctico**

Sistema de mamparas diseñado para **favorecer la concentración y aumentar la productividad** del usuario.

La principal cualidad de la colección es la **multi modularidad**, ya que ayuda al uso eficiente de los espacios.



Sistema I-Work cubiertas y mamparas  
Archivero móvil mod. 106  
Sillón Rosetto mod. N432A  
Sillón Rosetto mod. N433A

 **PLANEACIÓN**  
DE ESPACIOS



Es totalmente reconfigurable, pueden realizarse ilimitadas configuraciones con sus diversos componentes, tales como cubiertas, estructuras y archiveros.

Cuenta con canaletas que permiten mantener el cableado oculto y extensiones de módulos si se desea agrandar un espacio.



Sistema I-Work cubiertas y mamparas  
 Librero Colgante mod. 652  
 Archivero multigavetas mod. 678



Sistema I-Work cubiertas y mamparas  
 Archivero de 2 gavetas mod. 677  
 Sillón Alessa mod. N421N



Sistema I-Work cubiertas y mamparas



- Favorece la concentración y armoniza el entorno.
- Soluciones técnicas de cableado.
- Configurabilidad ilimitada.



Sistema I-Work cubiertas y mamparas  
 Librero Colgante mod. 652  
 Librero Colgante abierto mod. 285  
 Armario STÁRK mod. 796  
 Sillón Alessa mod. N421N



Sistema I-Work cubiertas y mamparas  
 Archivero Horizontal mod. 679  
 Sillón San Remo mod. N251





# italia®

colección

**Icónica. Práctica. Flexible**

Nació gracias a la necesidad de encontrar un escritorio de fácil armado, práctico y ajustable a cualquier entorno.

Hoy en día ofrece un sinfín de soluciones para la creación de entornos de trabajo **flexibles**, **funcionales** y **adaptables** a la evolución de una organización.

Brinda la facilidad de adecuarse para cualquier tipo de personal ofreciendo **privacidad** y **optimización** de espacios.

La marca **Línea Italia** rinde homenaje a esta colección debido al gran éxito obtenido durante años.



Módulo L mod. 120S  
Credenza mod. 135  
Archivero móvil mod. 106  
Sillón San Remo mod. N251

**PLANEACIÓN**  
DE ESPACIOS



Escritorio mod. 141S  
Silla Estibable Mit mod. 706

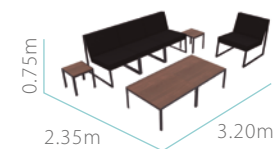

Mesa Central Quadra mod. 666  
Mesa Lateral Quadra mod. 667  
Sillón Neón mod. N658



Escritorio Ejecutivo Vittra mod. 846  
Credenza Ejecutiva KLASS mod. KLASS03  
Librero Ejecutivo KLASS mod. KLASS04  
Sillón Ejecutivo Avanti mod. S439G

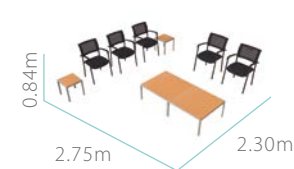
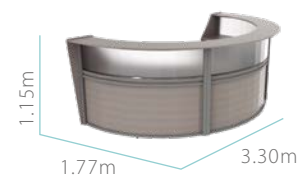

Recepción Extend con Policarbonato mod. 220PP  
Recepción Adicional Extend con Policarbonato mod. 220AP

Mesa de Juntas Enzo mod. 21810  
Sillón Rosetto mod. N433N

Mesa Central Quadra mod. 666  
Mesa Lateral Quadra mod. 667  
Silla Estibable Mit mod. 706



Escritorio Trizza mod. 234  
Puente Trizza mod. 237  
Credenza Trizza mod. 236  
Librero Trizza mod. 235  
Sillón Merino mod. A441N



Mesa de Cristal Palermo mod. 762C  
Silla Konic mod. A512



Sistema de mamparas Privatt  
Módulo "L" mod. 120S  
Archivero Móvil con asiento mod. 643  
Archivero de 3 gavetas mod. 305  
Sillón Rosetto mod. N433NJ





# GLOSARIO

ESCRITORIOS OPERATIVOS

ESCRITORIOS EJECUTIVOS

MESAS MULTIUSOS

MESAS DE JUNTAS

ALMACENAMIENTO

RECEPCIONES

COLECCIÓN E-LINK

COLECCIÓN I-WORK

SISTEMA DE MAMPARAS

# ESCRITORIOS OPERATIVOS



Escritorio Piccolo mod. 1235

Alto 75 cm  
Ancho 90 cm  
Prof. 60 cm

\*Pag. 40



Escritorio Básico mod. 1035

Alto 75 cm  
Ancho 120 cm  
Prof. 60 cm

\*Pag. 40



Escritorio Capacitación mod. 1415

Alto 75 cm  
Ancho 140 cm  
Prof. 50 cm

\*Pag. 40



Isla de trabajo mod. 210S

Alto 75 cm  
Ancho 150 cm  
Prof. 150 cm

\*Pag. 40



Escritorio Delta mod. 149S

Alto 75 cm  
Ancho 120 cm  
Prof. 120 cm

\*Pag. 40



Escritorio Magistralle mod. 153S

Alto 75 cm  
Ancho 150 cm  
Prof. 60 cm

\*Pag. 40



Módulo L mod. 120S (armado derecho o izquierdo)

Alto 75 cm  
Ancho 180 cm  
Prof. 140 cm

\*Pag. 40



Península Ejecutiva mod. 114

Alto 75 cm  
Ancho 170 cm  
Prof. 70 cm

\*Pag. 40



Mesa Trapezoidal mod. 239

Alto 75 cm  
Ancho 116.5 cm  
Prof. 52 cm

\*Pag. 40



Mesa Multiusos mod. 111

Alto 70 cm  
Ancho 120 cm  
Prof. 60 cm

\*Pag. 40



Mesa Multiusos XL mod. 644 / 645

Alto 75 cm  
Ancho 120 cm  
Prof. 60 cm

\*Pag. 40



Mesa Abatible con freno mod. 217

Alto 75 cm  
Ancho 150 cm  
Prof. 60 cm

\*Pag. 40

# ESCRITORIOS OPERATIVOS



Escritorio 1.20 mod. 600

Alto 75 cm  
Ancho 120 cm  
Prof. 60 cm

\*Pag. 6



Escritorio 1.50 mod. 601

Alto 75 cm  
Ancho 150 cm  
Prof. 60 cm

\*Pag. 6



Módulo L mod. 602 (armado derecho o izquierdo)

Alto 75 cm  
Ancho 150 cm  
Prof. 150 cm

\*Pag. 6



Módulo L mod. SV751 (armado derecho o izquierdo)

Alto 75 cm  
Ancho 150 cm  
Prof. 120 cm

\*Pag. 26



Escritorio mod. 803

Alto 75 cm  
Ancho 120 cm  
Prof. 60 cm

\*Pag. 12



Escritorio con Archivero mod. 820 (izquierdo)

Alto 75 cm  
Ancho 120 cm  
Prof. 60 cm

\*Pag. 40



Escritorio con Archivero mod. 821 (derecho)

Alto 75 cm  
Ancho 120 cm  
Prof. 60 cm

\*Pag. 40



Escritorio mod. SV750

Alto 75 cm  
Ancho 120 cm  
Prof. 60 cm

\*Pag. 26



Módulo L mod. 804

Alto 75 cm  
Ancho 150 cm  
Prof. 150 cm

\*Pag. 12



Escritorio Delta mod. 805

Alto 75 cm  
Ancho 120 cm  
Prof. 120 cm

\*Pag. 12



Estación de Trabajo mod. 806 (para 2 personas)

Alto 75 cm  
Ancho 150.2 cm  
Prof. 60 cm

\*Pag. 12



Estación de Trabajo mod. 807 (para 4 personas)

Alto 75 cm  
Ancho 300.4 cm  
Prof. 60 cm

\*Pag. 12

## ESCRITORIOS OPERATIVOS

Live!lo®



**Escritorio Básico Manual SIT & STAND**  
mod. 520 (120cm)  
mod. 521 (150cm)

Alto 75-125 cm  
Prof. 60 cm

Live!lo®



**Escritorio Básico Automático SIT & STAND**  
mod. 526 (120cm)  
mod. 527 (150cm)  
mod. 528 (180cm)

Alto 62-128 cm  
Prof. 60 cm

Live!lo®



**Estación de Trabajo Automático SIT & STAND**  
mod. 523 (120cm)  
mod. 524 (150cm)  
mod. 525 (180cm)

Alto 62-128 cm  
Prof. 60 cm

Live!lo®



**Escritorio L Automático SIT & STAND**  
mod. 529 (180x150cm)

Alto 62-128 cm  
Prof. 60 cm



## ESCRITORIOS EJECUTIVOS

STÄRK®



**Escritorio de 1.20**  
mod. 794

Alto 75 cm  
Ancho 120 cm  
Prof. 60 cm

\*Pag. 22

STÄRK®



**Escritorio de 1.50**  
mod. 797

Alto 75 cm  
Ancho 150 cm  
Prof. 60 cm

\*Pag. 22

STÄRK®



**Escritorio de 1.80**  
mod. 795

Alto 75 cm  
Ancho 180 cm  
Prof. 60 cm

\*Pag. 22

italia®  
colección



**Escritorio Ejecutivo Stila**  
mod. 716

Alto 76 cm  
Ancho 175 cm  
Prof. 70 cm

\*Pag. 40

italia®  
colección



**Escritorio Ejecutivo**  
mod. 117

Alto 75 cm  
Ancho 181.5 cm  
Prof. 80 cm

\*Pag. 40

italia®  
colección



**Escritorio Ejecutivo Forza**  
mod. 145

Alto 75.5 cm  
Ancho 182 cm  
Prof. 87 cm

\*Pag. 40

italia®  
colección



**Escritorio Ejecutivo KLASS**  
mod. KLASS01  
(Estructura de Aluminio)

Alto 72.5 cm  
Ancho 181.5 cm  
Prof. 80 cm

\*Pag. 40

italia®  
colección



**Escritorio Ejecutivo Vittra**  
mod. 846  
(Estructura Cromo)

Alto 75 cm  
Ancho 210 cm  
Prof. 200 cm

\*Pag. 40

italia®  
colección



**Escritorio Trizza**  
mod. 233

Alto 75 cm  
Ancho 180 cm  
Prof. 73 cm

\*Pag. 40

italia®  
colección



**Escritorio Trizza**  
mod. 234

Alto 75 cm  
Ancho 180 cm  
Prof. 73 cm

\*Pag. 40

## MESAS MULTIUSOS



Mesa Redonda Nápoles  
mod. 719

Alto 75 cm  
Diam. 110 cm

\*Pag. 40



Mesa de Vidrio Nápoles  
mod. 719GL

Alto 74 cm  
Diam. 110 cm

\*Pag. 40



Mesa Palermo  
mod. 702

Alto 75 cm  
Ancho 84 cm  
Prof. 80 cm

\*Pag. 40



Mesa de Cristal Palermo  
mod. 762C  
(Estructura Cromo)

Alto 75 cm  
Ancho 84 cm  
Prof. 80 cm

\*Pag. 40



Mesa Redonda  
mod. 129

Alto 75 cm  
Ancho 110 cm  
Prof. 110 cm

\*Pag. 40



Mesa Multiusos  
mod. 517

6 personas

Alto 75 cm  
Ancho 150 cm  
Prof. 120 cm

\*Pag. 40



Mesa Alta Multiusos  
mod. 518

6 personas

Alto 105 cm  
Ancho 150 cm  
Prof. 120 cm

\*Pag. 40



Mesa Alta Multiusos  
mod. 519

4 personas

Alto 105 cm  
Ancho 120 cm  
Prof. 120 cm

\*Pag. 40



Mesa Central  
mod. 183

Alto 45 cm  
Ancho 100 cm  
Prof. 50 cm

\*Pag. 40



Mesa Lateral  
mod. 184

Alto 45 cm  
Ancho 50 cm  
Prof. 50 cm

\*Pag. 40



Mesa Central Quadra  
mod. 666

Alto 40 cm  
Ancho 80 cm  
Prof. 80 cm

\*Pag. 40



Mesa Central Quadra  
mod. 667

Alto 40 cm  
Ancho 40 cm  
Prof. 40 cm

\*Pag. 40

## MESAS DE JUNTAS



Mesa de Juntas Gerencial  
mod. 118

6 personas

Alto 75 cm  
Ancho 150 cm  
Prof. 100 cm

\*Pag. 40



Mesa de Juntas Ejecutiva  
mod. 118XL

8 personas

Alto 74 cm  
Ancho 237 cm  
Prof. 120 cm

\*Pag. 40



Mesa de Juntas Enzo  
mod. 21810

10 personas

Alto 75 cm  
Ancho 345 cm  
Prof. 147 cm

\*Pag. 40



Mesa Redonda  
mod. 129

Alto 75 cm  
Ancho 110 cm  
Prof. 110 cm

\*Pag. 40



Mesa Multiusos  
mod. 517

6 personas

Alto 75 cm  
Ancho 150 cm  
Prof. 120 cm

\*Pag. 40



Mesa Alta Multiusos  
mod. 518

6 personas

Alto 105 cm  
Ancho 150 cm  
Prof. 120 cm

\*Pag. 40



Mesa Alta Multiusos  
mod. 519

4 personas

Alto 105 cm  
Ancho 120 cm  
Prof. 120 cm

\*Pag. 40



Mesa de Juntas Enzo  
mod. 21814

14 personas

Alto 75 cm  
Ancho 465.5 cm  
Prof. 160 cm

\*Pag. 40



Mesa de Juntas  
mod. 810

8 personas

Alto 75 cm  
Ancho 120 cm  
Prof. 240 cm

\*Pag. 40

VASARI



\*Para mayor información de la colección, consultar la línea correspondiente.

\*Las imágenes y colores mostrados son sólo ilustrativos, el producto real puede variar.

# ALMACENAMIENTO



Archivero Móvil mod. 106

Alto 60.5 cm  
Ancho 42 cm  
Prof. 60 cm

(Para carta y oficio)

\*Pag. 40



Archivero Móvil mod. 105

Alto 60 cm  
Ancho 42 cm  
Prof. 46.3 cm

(Para carta y oficio)

\*Pag. 40



Archivero Móvil con Asiento mod. 643

Alto 63.5 cm  
Ancho 42 cm  
Prof. 60 cm

(Para carta y oficio)

Ver muestrario de telas pag.86

\*Pag. 40



Archivero Móvil Metálico mod. 310

Alto 58.5 cm  
Ancho 42 cm  
Prof. 50 cm

(Para carta y oficio)

\*Pag. 40



Credenza Nova mod. 650

Alto 70 cm  
Ancho 120 cm  
Prof. 39 cm

Puerta corrediza para izquierda o derecha con cerradura para ambos lados.

\*Pag. 40



Credenza Ejecutiva KLASS con Cerradura mod. KLASS03

Alto 75 cm  
Ancho 160 cm  
Prof. 39 cm

\*Pag. 40



Credenza mod. 135

Alto 75 cm  
Ancho 120 cm  
Prof. 39 cm

\*Pag. 40



Archivero de 2 Gavetas mod. 303

Alto 75 cm  
Ancho 50 cm  
Prof. 60 cm

\*Pag. 40



URBAN Archivero Móvil mod. 610

Alto 60.5 cm  
Ancho 41 cm  
Prof. 39 cm

\*Pag. 6



Archivero de 3 Gavetas mod. 305

Alto 75 cm  
Ancho 50 cm  
Prof. 60 cm

\*Pag. 40



VASARI Archivero Móvil mod. 811

Alto 58 cm  
Ancho 41 cm  
Prof. 39.2 cm

\*Pag. 40



Credenza Trizza mod. 236

Alto 75 cm  
Ancho 180 cm  
Prof. 46 cm

(Arma lado izquierdo o derecho)

\*Pag. 40



Credenza Trizza mod. 238

Alto 75 cm  
Ancho 180 cm  
Prof. 46 cm

(Arma lado izquierdo o derecho)

\*Pag. 40



URBAN Credenza mod. 606

Alto 60.5 cm  
Ancho 90 cm  
Prof. 39 cm

\*Pag. 6



Archivero Horizontal mod. 642

Alto 75 cm  
Ancho 90 cm  
Prof. 60 cm

\*Pag. 40



Archivero de 4 Gavetas mod. 304

Alto 129 cm  
Ancho 50 cm  
Prof. 60 cm

\*Pag. 40



Archivero de 3 Gavetas mod. 106XL

Alto 98 cm  
Ancho 50 cm  
Prof. 60 cm

\*Pag. 40



URBAN Credenza con Cajón mod. 604

Alto 60.5 cm  
Ancho 90 cm  
Prof. 39 cm

\*Pag. 6



URBAN Credenza con Cajón mod. 603

Alto 60.5 cm  
Ancho 76 cm  
Prof. 39 cm

\*Pag. 6



URBAN Credenza mod. 605

Alto 60.5 cm  
Ancho 76 cm  
Prof. 39 cm

\*Pag. 6

# ALMACENAMIENTO



**Armario**  
mod. 796

Alto 160 cm  
Ancho 40 cm  
Prof. 39 cm  
*\*Pag. 22*



**Armario Ejecutivo Forzza**  
mod. 116

Alto 147.5 cm  
Ancho 134 cm  
Prof. 39 cm  
*\*Pag. 40*



**Librero Trento**  
mod. 735

Alto 110 cm  
Ancho 80 cm  
Prof. 29.5 cm  
*\*Pag. 40*



**Librero Forte**  
mod. 168

Alto 160 cm  
Ancho 85 cm  
Prof. 29.5 cm  
*\*Pag. 40*



**Librero Ejecutivo KLASS**  
mod. KLASS04

Alto 85 cm  
Ancho 159 cm  
Prof. 35 cm  
*\*Pag. 40*



**Librero sobre Escritorio**  
mod. 115C

Alto 85 cm  
Ancho 117.5 cm  
Prof. 35 cm  
*\*Pag. 40*



**Librero Trizza**  
mod. 235

Alto 85 cm  
Ancho 175 cm  
Prof. 35 cm  
*\*Pag. 40*



**Librero Colgante**  
mod. 652

Alto 38 cm  
Ancho 90 cm  
Prof. 34 cm  
*\*Pag. 40*



**Librero Colgante**  
mod. 175

Alto 38 cm  
Ancho 116 cm  
Prof. 34 cm  
*\*Pag. 40*



**Librero para Credenza**  
mod. 607

Alto 85 cm  
Ancho 76 cm  
Prof. 35 cm  
*\*Pag. 6*



**Librero para Credenza**  
mod. 608

Alto 85 cm  
Ancho 90 cm  
Prof. 35 cm  
*\*Pag. 6*



**Librero para Credenza**  
mod. 609

Alto 110 cm  
Ancho 152 cm  
Prof. 35 cm  
*\*Pag. 6*

# MÓDULOS DE RECEPCIÓN



**Recepción Extend**  
mod. 220P

Alto 115 cm  
Ancho 177 cm  
Prof. 68.5 cm  
*\*Pag. 40*



**Recepción Adicional Extend**  
mod. 220A

Alto 113 cm  
Ancho 171.5 cm  
Prof. 66 cm  
*\*Pag. 40*



**Recepción Extend con Policarbonato**  
mod. 220PP

Alto 115 cm  
Ancho 177 cm  
Prof. 69 cm  
*\*Pag. 40*



**Recepción Adicional Extend con Policarbonato**  
mod. 220AP

Alto 113 cm  
Ancho 171.5 cm  
Prof. 66 cm  
*\*Pag. 40*



**Recepción PRIMMA**  
mod. 223

Alto 115 cm  
Ancho 162 cm  
Prof. 68 cm  
*\*Pag. 40*



**Recepción PRIVACIA**  
mod. 221

Alto 113 cm  
Ancho 124 cm  
Prof. 60 cm  
*\*Pag. 40*



\*Para mayor información de la colección, consultar la línea correspondiente.

\*Las imágenes y colores mostrados son sólo ilustrativos, el producto real puede variar.

# COLECCIÓN E-LiNK®



**Escritorio Lineal**  
mod. 623 / 624  
Módulo de 2 escritorios

Alto	75 cm	75 cm
Ancho	120 cm	150 cm
Prof.	60 cm	60 cm

*Dimensiones por escritorio*



**Extensión para Escritorio Lineal**  
mod. 619 / 620

Alto	75 cm	75 cm
Ancho	120 cm	150 cm
Prof.	60 cm	60 cm

*Dimensiones por escritorio*



**Escritorio 1.20**  
mod. 625  
Módulo de 4 escritorios

Alto	75 cm	75 cm
Ancho	120 cm	120 cm
Prof.	60 cm	60 cm

*Dimensiones por escritorio*

**Extensión para Escritorio**  
mod. 627 / 628

Alto	75 cm	75 cm
Ancho	120.5 cm	150.5 cm
Prof.	120.5 cm	120.5 cm

*Dimensiones por escritorio*



**Mesa de Juntas**  
mod. 630

Alto	75 cm
Ancho	221 cm
Prof.	120.5 cm



**Extensión para Mesa de Juntas**  
mod. 631

Alto	75 cm
Ancho	100.5 cm
Prof.	120.5 cm

**Escritorio 1.50**  
mod. 626  
Módulo de 4 escritorios

Alto	75 cm
Ancho	150 cm
Prof.	60 cm

*Dimensiones por escritorio*



**Mesa Alta**  
mod. 656 / 657

Alto	106 cm	106 cm
Ancho	120 cm	150 cm
Prof.	120 cm	120 cm



**Repisa**  
mod. 632 / 633

Alto	22 cm	22 cm
Ancho	119 cm	149.2 cm
Prof.	29.5 cm	29.5 cm



**Retorno**  
mod. 629

Alto	75 cm
Ancho	55 cm
Prof.	90.5 cm

*Incluye gromet y guía cubrecables para manejo del sistema de corriente, voz y datos.*



Configurable con sistema de mamparas I-WORK



Cubierta  
mod. IWCP12060

120 cm x 60 cm



Cubierta  
mod. IWCP9060

90 cm x 60 cm



Cubierta  
mod. IWCP7560

75 cm x 60 cm



Cubierta  
mod. IWCP6060

60 cm x 60 cm



Archivero de 2 Gavetas  
sin Tapa  
mod. 677

Alto 73 cm  
Ancho 48 cm  
Prof. 56.5 cm

Arma lado izquierdo o derecho  
(Para cubierta de 90 ó 120 cm)



Archivero Multigavetas sin  
Tapa  
mod. 678

Alto 73 cm  
Ancho 48.5 cm  
Prof. 56.5 cm

Arma lado izquierdo o derecho  
(Para cubierta de 90 ó 120 cm)



Archivero Horizontal sin  
Tapa  
mod. 679

Alto 73 cm  
Ancho 88.5 cm  
Prof. 56.5 cm

Arma lado izquierdo o derecho  
(Para cubierta de 90 ó 120 cm)



Cubierta  
mod. IW12060

120 cm x 60 cm



Cubierta  
mod. IW9060

90 cm x 60 cm



Cubierta  
mod. IW7560

75 cm x 60 cm



Cubierta  
mod. IW6060

60 cm x 60 cm



Librero Colgante  
mod. 652 / 175

Alto 38.2 cm 38.2 cm  
Ancho 90 cm 116.2 cm  
Prof. 34 cm 34 cm

(Este modelo no aplica para  
configuración en trizzeta)



Repisa 90 X 29.5  
mod. IWREP90

Repisa 120 X 29.5  
mod. IWREP120



Esquina  
mod. IWES9090

90 cm x 90 cm

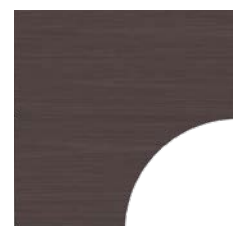

Esquina  
mod. IWES120120

120 cm x 120 cm



Trizzeta  
mod. IWTRCP120120

120 cm x 120 cm



Trizzeta  
mod. IWTR120120

120 cm x 120 cm



Pata H Derecha en  
Tubular de 1" X 1"  
mod. IWPHD



Pata H Izquierda en  
Tubular de 1" X 1"  
mod. IWPHI



Ménsula para Soporte  
Interno  
mod. IWMSI



Unión para Trizzetas  
mod. IWUT



# SISTEMA DE MAMPARAS PRIVATT



# SISTEMA DE MAMPARAS PRIVATT

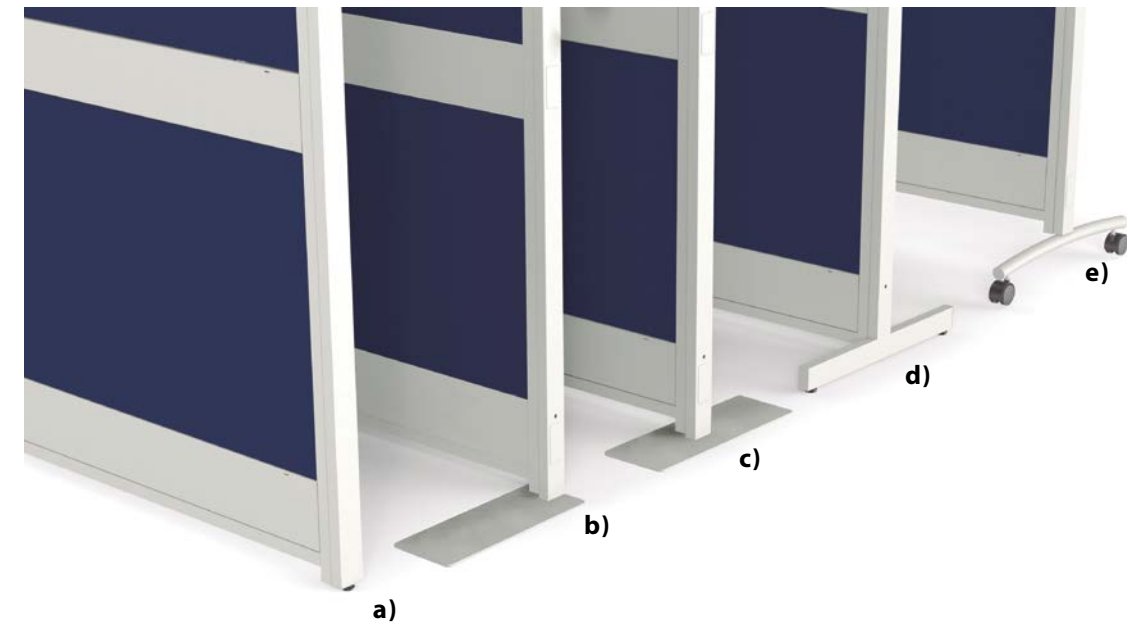

a) Remate básico:  
**Mod. 298** (120 cms)  
**Mod. 297** (160 cms)

b) Soporte a pared Conector (54.5x14cm):  
**Mod. 329** (120 cms)  
**Mod. 327** (160 cms)

c) Soporte rectangular Conector (54.5x14cm):  
**Mod. 389** (120 cms)  
**Mod. 399** (160 cms)

d) Soporte T para mampara:  
**Mod. 278** (120 cms)  
**Mod. 272** (160 cms)  
*(Se vende en pares)*

Soporte a pared Remate (54.5x14cm):  
**Mod. 330** (120 cms)  
**Mod. 328** (160 cms)

Soporte rectangular Remate (54.5x14cm):  
**Mod. 389CC** (120 cms)  
**Mod. 399CC** (160 cms)

e) Soporte con rodajas:  
**Mod. 388** (160 cms)  
*(Se vende en pares)*



f) Poste conector para mamparas:  
**Mod. 279** (120 cm)  
**Mod. 273** (160 cm)

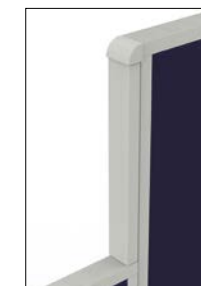

g) Remate entre mamparas:  
**Mod. 296**  
(160 cms a 120 cms)

## MAMPARA DE PISO

Mod. 160120 160 cm x 120 cm  
Mod. 16090 160 cm x 90 cm  
Mod. 16075 160 cm x 75 cm  
Mod. 16060 160 cm x 60 cm

Mod. 120120 120 cm x 120 cm  
Mod. 12090 120 cm x 90 cm  
Mod. 12075 120 cm x 75 cm  
Mod. 12060 120 cm x 60 cm

## MAMPARA DE PISO CON POLICARBONATO

Mod. P160120 160 cm x 120 cm  
Mod. P16090 160 cm x 90 cm  
Mod. P16075 160 cm x 75 cm  
Mod. P16060 160 cm x 60 cm

Mod. P120120 120 cm x 120 cm  
Mod. P12090 120 cm x 90 cm  
Mod. P12075 120 cm x 75 cm  
Mod. P12060 120 cm x 60 cm

## MAMPARA CURVA CON POLICARBONATO

Mod. CUR12 120 cm x 94 cm  
Mod. CUR16 160 cm x 94 cm

## MAMPARA DE PISO



## MAMPARA CURVA

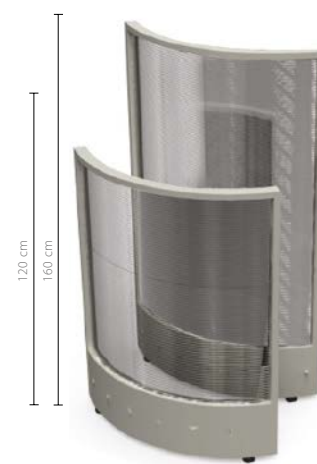

Colores disponibles de estructura:



\* Para pedidos en estructura blanca consultar tiempo de entrega con un ejecutivo de Línea Italia®

## ACCESORIOS

Organiza y personaliza tu espacio de trabajo con nuestros accesorios.

Ideales para crear ambientes más **novedosos** y **sofisticados**.

Cada accesorio se adapta fácilmente a nuestro mobiliario.

Complementa la experiencia laboral agregando estos elementos a tu oficina.



## RETORNOS Y ACCESORIOS

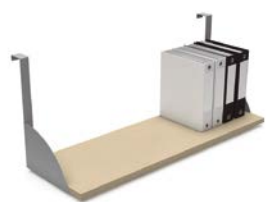

**Librero Colgante Abierto**  
mod. 285

Alto 38 cm  
Ancho 89.5 cm  
Prof. 29 cm



**Librero Doble Colgante Abierto**  
mod. 187

Alto 38 cm  
Ancho 90 cm  
Prof. 64 cm



**Base Porta CPU**  
mod. SKT

Alto 9 cm  
Ancho 30 cm  
Prof. 50 cm



**Cesto de Basura**  
mod. 121

Alto 30.8 cm  
Ancho 25.9 cm  
Prof. 25.9 cm

**Librero Colgante Abierto**  
mod. 185

Alto 38 cm  
Ancho 120 cm  
Prof. 29 cm

**Librero Doble Colgante Abierto**  
mod. 188

Alto 38 cm  
Ancho 120 cm  
Prof. 64 cm



**Retorno para Escritorio**  
mod. 127SKT

Alto 75 cm  
Ancho 110 cm  
Prof. 54 cm

Arma lado izquierdo o derecho  
(Para modelos: 117 y 223)



**Retorno Ejecutivo FORZZA y KLASS**  
mod. 165

Alto 75 cm  
Ancho 120.5 cm  
Prof. 54.5 cm

Arma lado izquierdo o derecho  
(Para modelos: KLASS01 y 145)



**Retorno Ejecutivo STÄRK**  
mod. 798

Alto 75 cm  
Ancho 120.5 cm  
Prof. 54.5 cm

Arma lado izquierdo o derecho  
(Para modelos: 795 Y 797)



**Retorno Quadro**  
mod. 648

Alto 75 cm  
Ancho 90 cm  
Prof. 55 cm

Arma lado izquierdo o derecho  
(Para modelos: 153S, 795, 797 y cubierta I-Work IW12060)



**Puente TRIZZA**  
mod. 237

Alto 2.8 cm  
Ancho 100 cm  
Prof. 50 cm



**Porta Teclado Ajustable**  
mod. KBS

Alto 11 cm  
Ancho 61 cm  
Prof. 32 cm

Para escritorios 103S, 123S y 153S



**Porta Teclado**  
mod. 199

Alto 13 cm  
Ancho 61 cm  
Prof. 32 cm

Para escritorios 120S, 149S y 210S



**Gusano Pasacables**  
mod. 638

Alto 72.1 cm  
Ancho 5 cm  
Prof. 5 cm

Para línea E-LINK

## SOPORTES PARA MONITOR



**Soporte para Monitor**  
mod. LDT10-C012  
(1 monitor)

Material: Aluminio  
Capacidad de peso: 1-9kg



**Soporte para Monitor**  
mod. LDT10-C024  
(2 monitor)

Material: Aluminio  
Capacidad de peso: 1-9kg (x2)

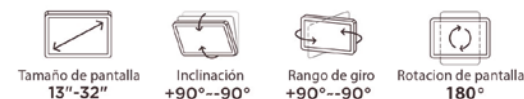

## ACCESORIOS PARA ESCRITORIO



**Miniport Centro de Energía**  
mod. 10113004 (Negro)  
mod. 10113005 (Aluminio)



**Centro de energía y conectividad**  
mod. 10113020



**Grommet con cubre polvo**  
mod. 10113015  
mod. 10113017  
mod. 10113020

## MINIMAMPARAS DE MELAMINA



Minimampara mod. 612

Alto 30 cm  
Ancho 85 cm  
Prof. 1.2 cm

(Incluye soportes para minimampara)  
\*Para melamina de 19mm



Minimampara Principal mod. 150

Alto 29.5 cm  
Ancho 120 cm  
Prof. 1.2 cm

(Incluye soportes para minimampara)  
\*Para melamina de 19mm



Minimampara Principal mod. 226

Alto 29.5 cm  
Ancho 75 cm  
Prof. 1.2 cm

(Incluye soportes para minimampara)  
\*Para melamina de 19mm



Minimampara Lateral mod. 151 (se vende por pares)

Alto 29.5 cm  
Ancho 60 cm  
Prof. 1.2 cm

(Incluye soportes para minimampara)  
\*Para melamina de 19mm



Minimampara Acústica para 120cm mod. 680 (para todos los grosores de melamina)

Alto 30 cm  
Ancho 114.5 cm  
Prof. 1.2 cm

(Incluye soportes para minimampara)



Minimampara Acústica para 150cm mod. 681 (para todos los grosores de melamina)

Alto 30 cm  
Ancho 144.5 cm  
Prof. 1.2 cm

(Incluye soportes para minimampara)

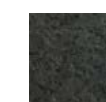

Gris Oscuro



Gris



Zafiro

## MINIMAMPARAS DE ACRÍLICO

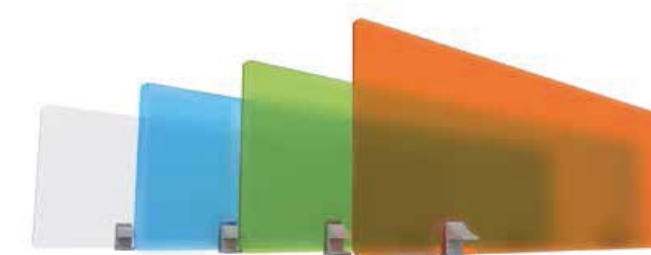

Natural (AT)  
Verde (AV)

Azul cielo (AA)  
Naranja (AN)

Minimampara de Acrílico mod. 611

Alto 30 cm  
Ancho 85 cm  
Prof. 0.3 cm

(Incluye soportes para minimampara)

Minimampara de Acrílico p/Melamina de 28mm mod. 634 / 635

Alto 30 cm 30 cm  
Ancho 114.5 cm 144.5 cm  
Prof. 0.3 cm 0.3 cm

(Incluye soportes para minimampara)

Minimampara de Acrílico p/Melamina de 19mm mod. 636 / 637

Alto 30 cm 30 cm  
Ancho 114.5 cm 144.5 cm  
Prof. 0.3 cm 0.3 cm

(Incluye soportes para minimampara)

Minimampara de Acrílico p/Melamina de 16mm mod. 660 / 661

Alto 30 cm 30 cm  
Ancho 114.5 cm 144.5 cm  
Prof. 0.3 cm 0.3 cm

(Incluye soportes para minimampara)



Panel Acústico Livello 120cm mod. 682 (para todos los grosores de melamina)

Alto 75 cm  
Ancho 114.5 cm  
Prof. 1.2 cm

(Exclusivo para Estación de Trabajo Livello)



Panel Acústico Livello 150cm mod. 683 (para todos los grosores de melamina)

Alto 75 cm  
Ancho 144.5 cm  
Prof. 1.2 cm

(Exclusivo para Estación de Trabajo Livello)



Gris Oscuro



Zafiro



# SiTT®

**Fresco • Ergonómico • Cómodo**

Nuestra colección SiTT está enfocada en brindar al usuario comodidad y durabilidad, pero sin dejar de lado el diseño de la misma.

Ofrece una amplia gama de opciones que van desde confortables sillas de visita, hasta elegantes sillones ejecutivos que ayudan a aumentar el desempeño y la productividad en cualquier lugar de trabajo.

## SILLERÍA EJECUTIVA

Aumenta tu productividad con **comodidad** y **elegancia**.

## SILLERÍA OPERATIVA

Mayor **desempeño** y alegría en el trabajo gracias a un **confort inigualable**.



Sillón Ejecutivo Avanti mod. N439N

Alto 100-125 cm  
Ancho 61 cm  
Prof. 61-63 cm

Colores Disponibles

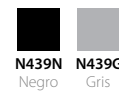

Sillón Ejecutivo Avanti mod. S439G

Alto 100-125 cm  
Ancho 61 cm  
Prof. 61-63 cm

Colores Disponibles



Sillón Ejecutivo Verati mod. A438G

Alto 109.5-131 cm  
Ancho 60-63 cm  
Prof. 64.5-70 cm

Colores Disponibles



Sillón San Pietro c/ cabecera mod. N436N (base negra)

Alto 114.5-129.5 cm  
Ancho 65.5 cm  
Prof. 59.5 cm

Colores Disponibles



Sillón San Pietro mod. N435N

Alto 96-106 cm  
Ancho 65.5 cm  
Prof. 59.5 cm

Colores Disponibles



Silla de Visita San Pietro mod. CM437A (base cromada)

Alto 98 cm  
Ancho 58 cm  
Prof. 60 cm

Colores Disponibles



Sillón Novara mod. N428A (base negra)

Alto 92-99.5 cm  
Ancho 68.5 cm  
Prof. 64.5 cm

Colores Disponibles

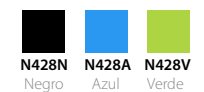

Sillón Ejecutivo Alessa c/ cabecera mod. N420N

Alto 118-125 cm  
Ancho 65.5 cm  
Prof. 65.5 cm

Colores Disponibles



Sillón Ejecutivo Alessa mod. N421N (base negra)

Alto 101-108.5 cm  
Ancho 64 cm  
Prof. 63.5 cm

Colores Disponibles

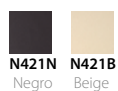

Silla de Visita Alessa mod. CM422N (base cromada)

Alto 100 cm  
Ancho 57.5 cm  
Prof. 67 cm

Colores Disponibles

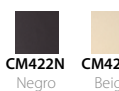

Sillón Novara mod. S428A (base blanca)

Alto 92-99.5 cm  
Ancho 68.5 cm  
Prof. 64.5 cm

Colores Disponibles

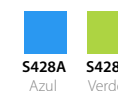

Sillón Merino Respaldo Alto mod. A441N

Alto 112-118.5 cm  
Ancho 58 cm  
Prof. 58 cm

Material: Vinil negro



Sillón Merino Respaldo Medio mod. A440N

Alto 94.5-101 cm  
Ancho 58 cm  
Prof. 55 cm

Material: Vinil negro



Silla de Visita Merino mod. A442N (estructura aluminio)

Alto 94 cm  
Ancho 57 cm  
Prof. 57 cm

Material: Vinil negro



## SILLERÍA OPERATIVA



**Sillón Ventto**  
mod. N439N

Alto 103 cm  
Ancho 56 cm  
Prof. 55 cm

Material: Tapiz en respaldo y asiento  
(consultar muestrario de materiales)



**Sillón Ventto**  
mod. NR261 (s/descansabrazos)

Alto 103 cm  
Ancho 56 cm  
Prof. 55 cm

Material: Tapiz en respaldo y asiento  
(consultar muestrario de materiales)



**Sillón Trezzo**  
mod. N443

Alto 100-125 cm  
Ancho 61 cm  
Prof. 61-63 cm

Material: Tapiz en respaldo y asiento  
(consultar muestrario de materiales)



**Sillón Porto**  
mod. N431N

Alto 92.5-104 cm  
Ancho 66 cm  
Prof. 62 cm

Colores Disponibles



## SILLERÍA OPERATIVA



**Sillón Aria**  
mod. 684 (respaldo alto)

Alto 120-130 cm  
Ancho 53.5 cm  
Prof. 53.5 cm

Material: Vinipiel negro



**Sillón Aria**  
mod. 685 (respaldo medio)

Alto 111-121 cm  
Ancho 53.5 cm  
Prof. 53.5 cm

Material: Vinipiel negro



**Sillón Vienna**  
mod. N423N

Alto 90-102 cm  
Ancho 56 cm  
Prof. 45 cm

Materiales: Malla y tapiz negro



**Sillón Vienna Stool**  
mod. N424N (s/descansabrazos)

Alto 104-132.5 cm  
Ancho 56 cm  
Prof. 45 cm

Materiales: Malla y tapiz negro



**Sillón Rosetto c/cabecera**  
mod. N432A

Alto 116-128 cm  
Ancho 59 cm  
Prof. 67 cm

Colores Disponibles



**Sillón Rosetto**  
mod. N433NJ

Alto 95-107 cm  
Ancho 59 cm  
Prof. 67 cm

Colores Disponibles



**Silla de Visita Rosetto**  
mod. CM434A (base cromada)

Alto 99 cm  
Ancho 59 cm  
Prof. 67 cm

Colores Disponibles



**Sillón San Remo**  
mod. N251

Alto 111.5-121.5 cm  
Ancho 52 cm  
Prof. 51 cm

Materiales: Malla y tapiz negro



**Sillón Ferra**  
mod. N370 (respaldo alto)

Alto 117-127 cm  
Ancho 54 cm  
Prof. 52.5 cm

Material: Tapiz negro



**Sillón Ferra**  
mod. N371 (respaldo medio)

Alto 108.5-118.5 cm  
Ancho 54 cm  
Prof. 52.5 cm

Material: Tapiz negro



**Silla de Visita Ferra**  
mod. N372N (respaldo medio)

Alto 111.5 cm  
Ancho 54 cm  
Prof. 52.5 cm

Material: Tapiz negro



## SILLERÍA DE VISITA

Las mejores condiciones para ti y tus invitados.



Silla Konic  
mod. A512 (estructura gris)

Alto 81 cm  
Ancho 47 cm  
Prof. 50 cm

Material: Asiento y respaldo plástico



Silla base trineo Plus  
mod. 522 (estructura cromo)

Alto 78.7 cm  
Ancho 53 cm  
Prof. 52.5 cm

Material: Asiento y respaldo plástico



Silla Bruni  
mod. 669 (estructura cromo)

Alto 81 cm  
Ancho 45 cm  
Prof. 44 cm

Material: Malla y tapiz negro



Silla estibable Mit  
mod. 706 (estructura negra)

Alto 84 cm  
Ancho 53 cm  
Prof. 57 cm

Material: Asiento tapiz y respaldo malla



## SILLERÍA DE VISITA



Silla banquetera Lander  
mod. N792 (estructura negra)

Alto 85.8 cm  
Ancho 44.4 cm  
Prof. 61.1 cm

Material: Vinil negro



Silla Italia  
mod. A772 (estructura gris)  
mod. N772 (estructura negra)

Alto 83 cm  
Ancho 65 cm  
Prof. 46.3 cm

Material: Tapiz



Silla c/descansabrazos Milán  
mod. A132D (estructura gris)  
mod. N132D (estructura negra)

Alto 80 cm  
Ancho 55.6 cm  
Prof. 53.9 cm

Material: Tapiz



Banco alto  
mod. CM516 (base cromo)  
mod. A516 (estructura aluminio)

Alto 88.7 cm  
Ancho 52 cm  
Prof. 52 cm

Material: Plástico



Silla estibable Génova de Malla  
mod. 124 (estructura negra)

Alto 76.8 cm  
Ancho 53.9 cm  
Prof. 60.5 cm

Material: Asiento tapiz y respaldo malla



Silla estibable Rieti  
mod. N125NR

Alto 68.9 cm  
Ancho 53.9 cm  
Prof. 50.6 cm

Material: Asiento tapiz y respaldo malla



Silla plástica Génova  
mod. N112 (estructura negra)  
mod. A112 (estructura negra)

Alto 80 cm  
Ancho 54 cm  
Prof. 50 cm

Material: Asiento y respaldo plástico



Silla estibable Génova  
mod. N122 (estructura negra)

Alto 80 cm  
Ancho 54 cm  
Prof. 50 cm

Material: Tapiz



Silla Alegre con paleta  
mod. CM430N  
(estructura cromada)

Alto 82.5 cm  
Ancho 56 cm  
Prof. 52.8 cm

Silla Alegre con ruedas  
mod. CM429N  
(estructura cromada)

Alto 82.5 cm  
Ancho 56 cm  
Prof. 52.8 cm

Colores Disponibles



Sillón Neón  
mod. N658 (estructura negra)  
mod. A658 (estructura gris)

Alto 75 cm  
Ancho 64 cm  
Prof. 77 cm

Material:



Silla Génova plástica con paleta  
mod. N113 (estructura negra)

Alto 81 cm  
Ancho 62 cm  
Prof. 72.5 cm

Material: Asiento y respaldo plástico



Silla Tandem tapizada Génova  
mod. N379 (estructura negra)

Alto 81.2 cm  
Ancho 158 cm  
Prof. 50.6 cm

Material: Tapiz



## TAPICES PARA SILLERÍA Y MAMPARAS

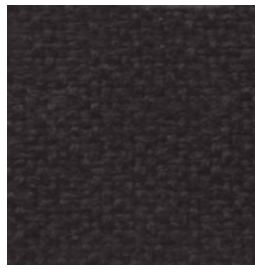

Negro (NH)



Azul Navy (AS)



Verde Pera (V)



Beige Acero (BA)  
(Sólo para mamparas)

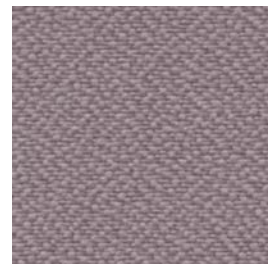

Perla (PA)

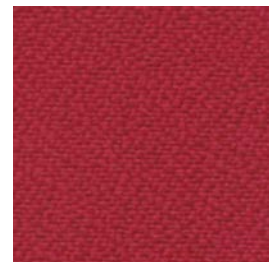

Coral (RS)

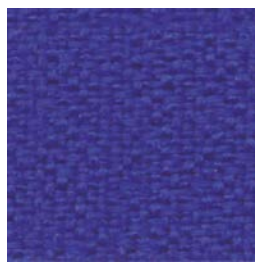

Azul Eléctrico (AH)

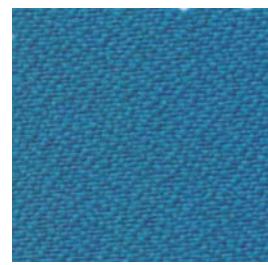

Azul Turka (AT)

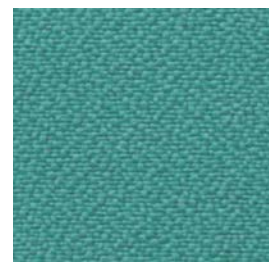

Verde Aqua (VA)



Uva (UH)



Celeste (CS)



Zafiro (ZA)



Naranja (NS)



Tinto (VQ)

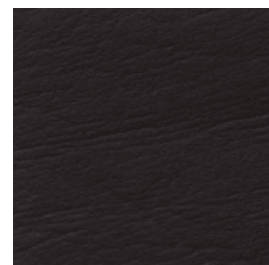

Vinipiel Negra (VN)



Vinipiel Chocolate (VH)

### VINÍLICOS

(Sólo para mamparas)



Beige (B)

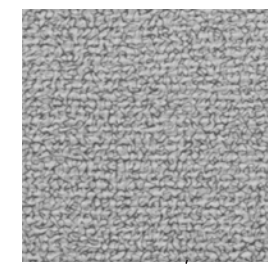

Gris básico (GB)

### VINIPIEL

Lavable y Durables  
El Tapizado **Vinílico** facilita la tarea de limpieza y ofrece larga vida al producto.

## COLORES DE MELAMINA



Caoba (C)



Maple (M)



Wengue (W)



Encino Polar (P)



Roble tabaco (T)



Oyamel (O)

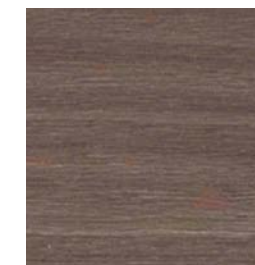

Nogal (I)



Eucalipto (L)

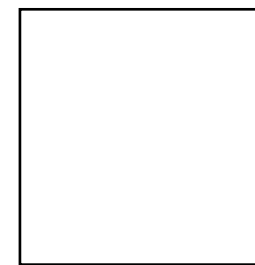

Blanco (S)



Precompuesto Ceniza (D)



Ébano Boreal (E)

## COLORES DE ESTRUCTURA



Negro



Aluminio

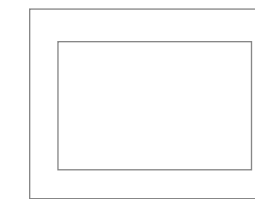

Blanco



Creaciones Industriales S.A. DE C.V. garantiza sus productos 5 años bajo condiciones de armado y uso normal contra defectos de materiales y mano de obra (ver póliza de garantía). En sillas ver vigencias, términos y condiciones según modelo.

Notas:  
Los signos distintivos y diseños industriales que caracterizan a los productos que ofrece CRISA se encuentran debidamente registrados ante el Instituto Mexicano de la Propiedad Industrial. También se cuenta con el registro de los derechos de autor que se derivan del presente catálogo, incluyendo fotografías, por lo que queda prohibida la utilización parcial o total, así como su reproducción no autorizada. DIGA NO A LA PIRATERÍA. Las características y especificaciones de nuestros productos están sujetas a cambios sin previo aviso.

REGISTRO EN TRÁMITE ANTE EL INSTITUTO NACIONAL DE DERECHOS DE AUTOR.

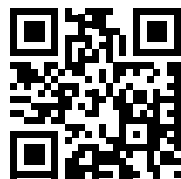

[www.linea-italia.com.mx](http://www.linea-italia.com.mx)



lineaitaliamx



lineaitaliamx



Línea Italia MX



LÍDERES EN TIEMPO DE ENTREGA



RESISTENCIA Y DURABILIDAD

